

高適裝基本款 21型浴室暖房乾燥機 安裝使用說明書

21×21

線控型：G1W / G2W

無線遙控型：F1W / F1B / G1W-R / G2W-R / H1W

注意事項

- 安裝本產品前請務必將總電源關閉再行安裝。
- 本產品需使用專用無熔絲開關15A或獨立迴路，不可與其他電器共用。
- 安裝前請先確認電壓為110V或220V。
- 安裝及使用前，請先詳細閱讀本說明書。
- 安裝完畢後，請務必將本說明書交給使用者。

***須依實物產品規格為準**

產品零件分解圖

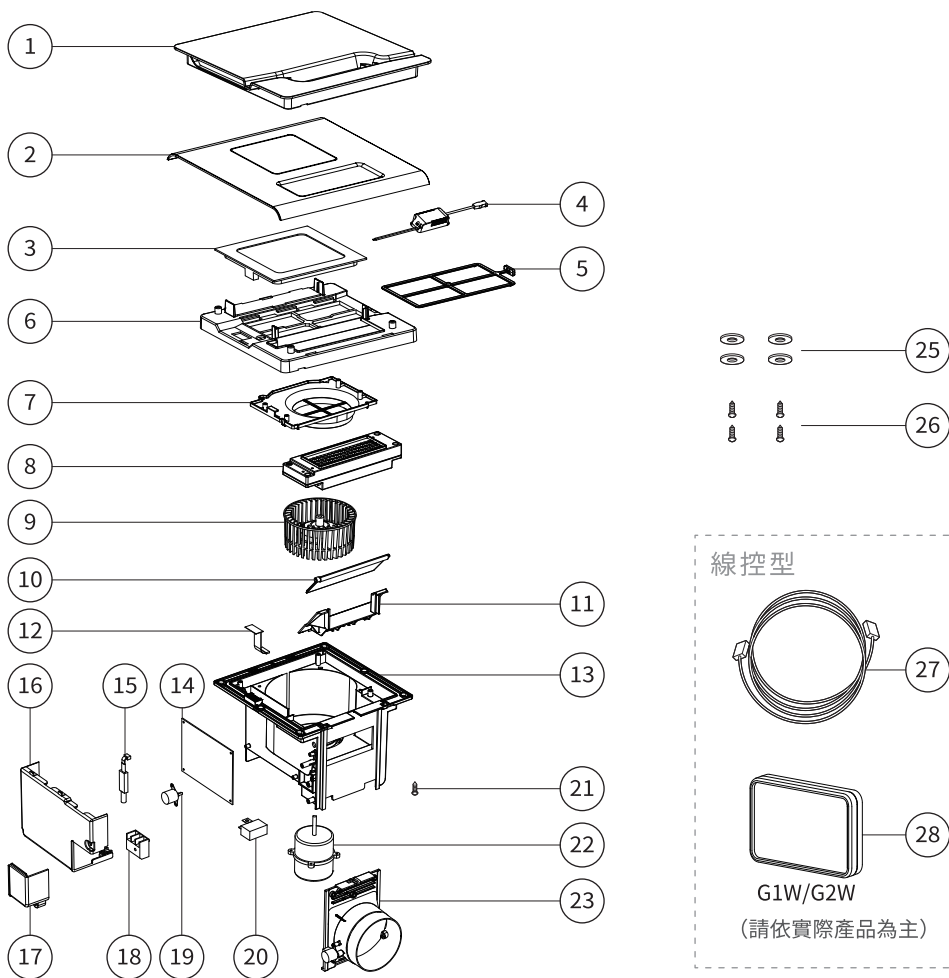

線控型

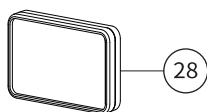
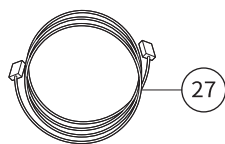

G1W/G2W
(請依實際產品為主)

無線遙控型

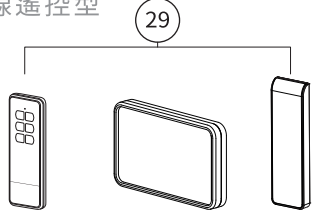

(請依實際產品為主)



(※不附電池)

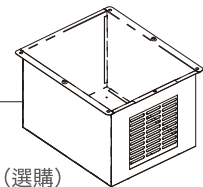

(選購)

產品零件表

項次	名稱	說明	數量	備註
1	J-401面板	ABS防火材料	1	※僅J-401有
2	J-421系列面板上	ABS / PC	1	※僅J-421系列有
3	LED燈板	12W 6500K	1	※僅J-421B有
4	LED燈板驅動器	24 - 48V	1	※僅J-421B有
5	抽取式濾網	ABS / PP (HMP濾網為選購)	1	※僅J-421系列有
6	J-421系列面板下	ABS / PC	1	※僅J-421系列有
7	風櫃蓋	ABS防火材料 (J-401有射包濾網)	1	
8	加熱器組	PTC陶瓷加熱器 110V / 220V、 PTC上蓋、PTC下蓋、溫度開關	1	
9	風扇	ABS防火材料	1	
10	導流板	PBT耐熱材料	1	
11	增斜座	ABS防火材料	1	
12	獨立開關	電路銘版	1	
13	機殼	ABS防火材料	1	
14	控制板	主要控制PCB (印刷電路板)	1	
15	無線接收模組	433MHZ接收模組	1	※僅無線遙控型有
16	電路盒蓋	ABS防火材料	1	
17	端子台蓋	ABS防火材料	1	
18	3P端子台	ABS	1	
19	導流板步進馬達	DC 12V 250Ω	1	
20	馬達電容	110V · 1.5uF/250V 220V · 1uF/450V	1	
21	自攻螺絲 (排風口)	4×12	1	
22	馬達	電容感應式 110V / 220V	1	
23	排風口組	轉向馬達、排風口、排風口葉片、轉接頭 (若安裝方式選用窗型安裝則無此配件)	1	請依產品實際規格為主
24	不鏽鋼另件組 (選購)	【窗型 / 壁掛安裝使用】不鏽鋼另件、 柵欄網 (壁掛式無)、安裝螺絲包	1	請依產品實際規格為主
25	華司 (主機)	外徑12.8mm 內徑6.5mm 厚度1mm	4	
26	自攻螺絲 (主機)	5×25	4	
27	延長通信傳輸線	長度7米	1	※僅線控型有
28	有線控制面板	ABS	1	請依產品實際規格為主
29	無線遙控器	ABS	1	請依產品實際規格為主
30	安裝螺絲 (遙控器)	3.5×20 (※G1W/G2W之安裝螺絲與無線型相同)	2	※僅無線遙控型有
31	膨脹螺絲 (遙控器)	PE (※G1W/G2W之安裝螺絲與無線型相同)	2	※僅無線遙控型有
32	無線遙控器電池	F1W/F1B使用A23鹼性電池12V×1顆 G1W-R/G2W-R/H1W使用CR2032電池3V×2顆		※無線遙控型用 ※不附電池

外型尺寸圖

乾燥機 (請依實際產品為主)

單位：mm

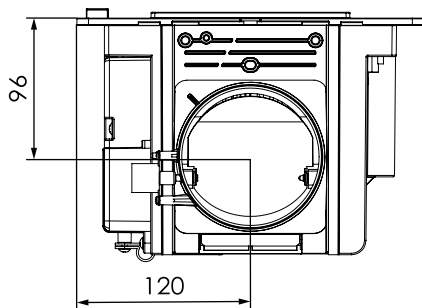
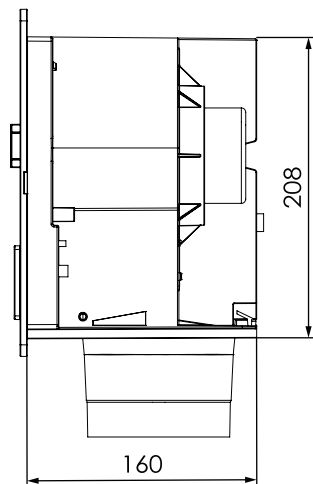
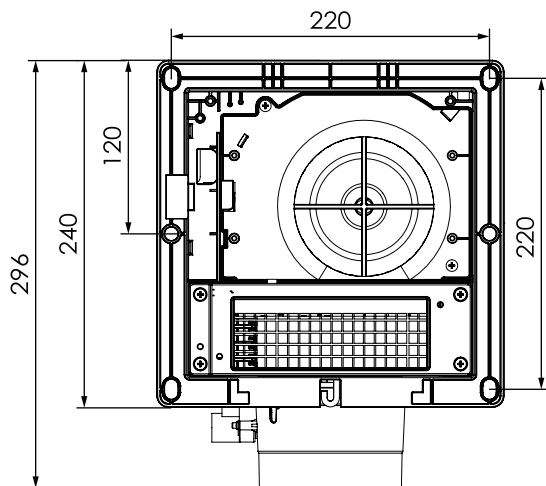

天花板開孔尺寸：210×210mm

※安裝高度不得低於180mm

有線控制面板 / 無線遙控器 (請依實際產品為主)

單位：mm

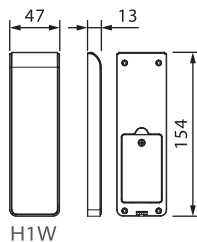
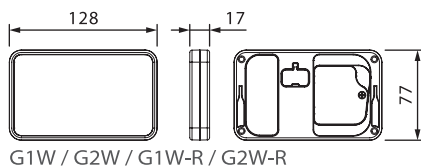
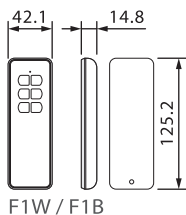

乾燥機安裝

◎安裝步驟（天花板型）

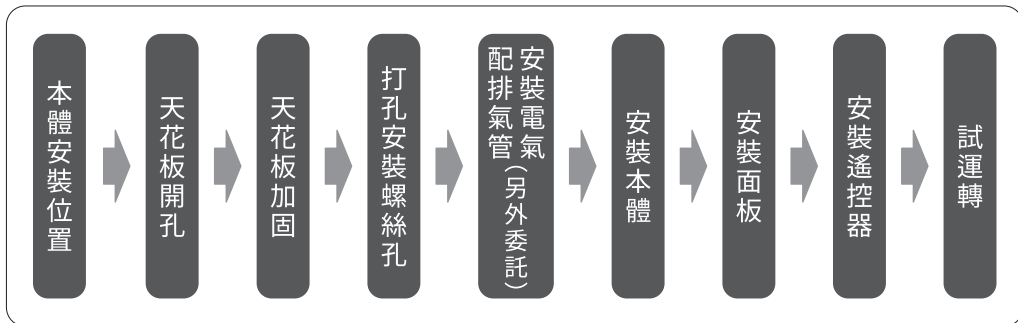

1. 本體安裝位置

- (1) 按右圖建議設置乾燥機排氣管，接口只能設置在排氣側方向。
- (2) 如果房內有房樑時，應改變設置位置，但如此也可能造成乾燥時間拉長、排氣不佳的情況。
- (3) 建議主機安裝位置於乾濕分離的乾區，如果無乾濕分離則建議安裝於浴室正中間處，強烈禁止安裝於濕區（淋浴間或浴缸正上方）。

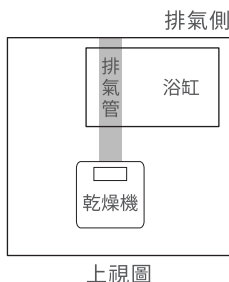

2. 天花板開孔

在天花板上開一個如下圖尺寸的孔（※如原有換氣扇/乾燥機之開孔尺寸吻合則不必另外開孔）

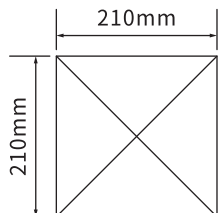

※安裝高度不得低於180mm

3. 天花板加固

在現場用木框（內尺寸210×210mm），加固吊頂角木（40×40mm）等

吊頂角木間距為455mm時

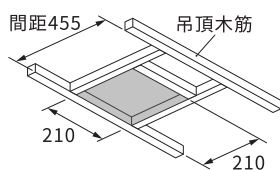

吊頂角木間距為300mm時

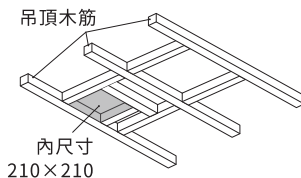

吊頂角木框及吊頂拉桿時

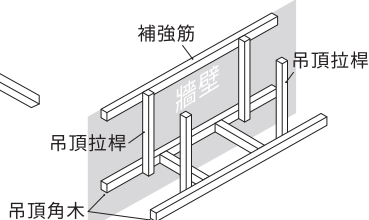

△注意：

- 為避免吊頂角木彎曲，必須使用吊頂拉桿。
- 若排氣管被木框堵上時，請削掉部分木框。

4. 打孔安裝螺絲孔

在天花板開如下圖標註的孔

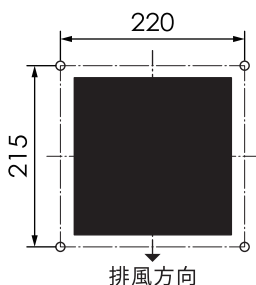

5-1. 配排氣管/安裝電氣 (另外委託)

(1) 將排氣管接上排風口並安裝在
加固材料上 (厚度39mm以下)

△排氣管安裝應避免
以下狀況

安裝用的加固材料
厚度39mm以下

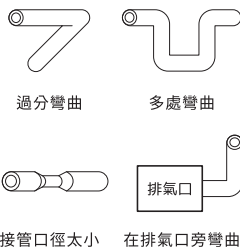
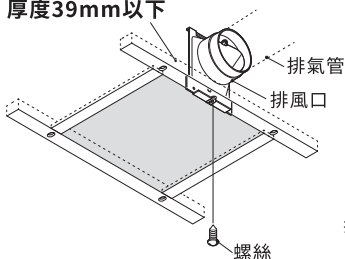

(2) 卸下端子台電源保護蓋

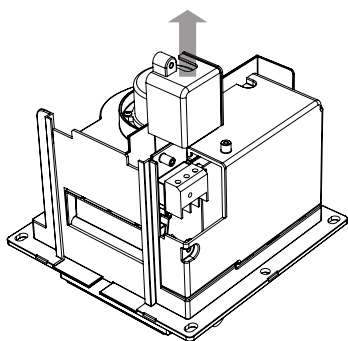

(3) 將線徑 $\varnothing 1.6\text{mm}$ 的單芯線插入端子台並用螺絲刀鎖緊

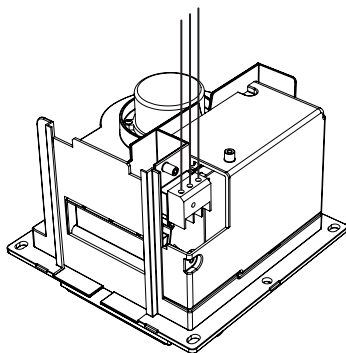

注意



安裝前請務必
確認電壓，以
及總電源是否
已經關閉

(4) 蓋上端子台電源保護蓋

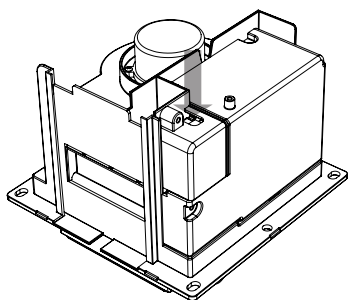

※接線圖

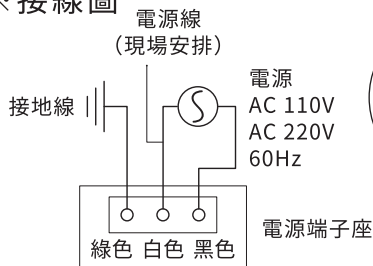

- 請務必安裝專用 (15A) 漏電斷路器。
- 請使用單芯線 $\varnothing 1.6\text{mm}$ (VVF電纜線) 的電源配線。
- 安裝前請務必確認電壓為AC 110V或AC 220V電源。
- 如原有換氣扇 / 電燈電源已有漏電斷路器，則不須另外安裝。

5-2. 外接照明安裝圖

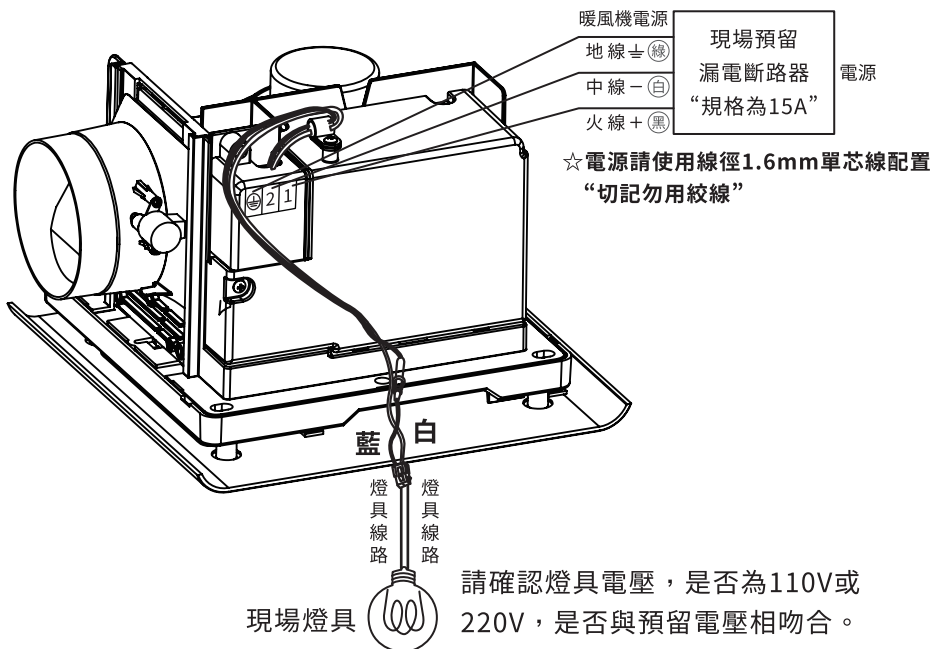

※J-421B無外接照明功能，照明按鍵僅供主機面板上LED燈板開關用，無須安裝外接照明

※本機端子台本身無電源輸出，現場請務必多預留一組電源供燈具使用，因為本機照明按鍵僅作開關用

※注意：此外接照明線只限定供應浴室內的照明燈具，禁止外接其他電器產品

6. 安裝本體

- (1) 將本體小心插入排氣管接口
- (2) 確認本體與排氣管接口密合後再鎖上螺絲

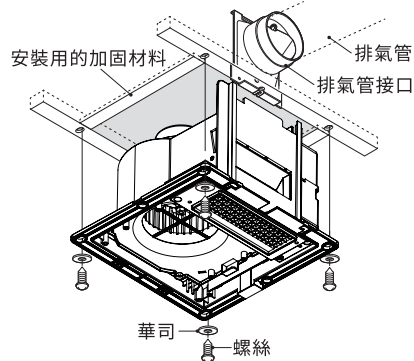

- (3) 將排風口馬達接線對接

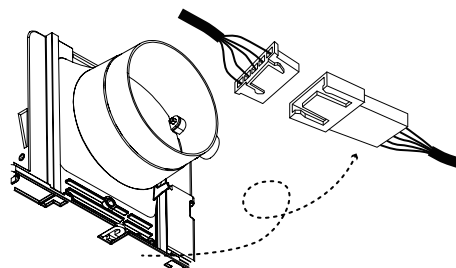

△注意：
接線之接頭請插到底，務必確認妥善連接
以免影響排風口之運作

7. 安裝面板 △注意：J-421A無須連接LED燈板接線可直接扣上，參考J-401面板之安裝方式

J-401

- (1) 以傾斜方式將面板組扣住本體排風口處

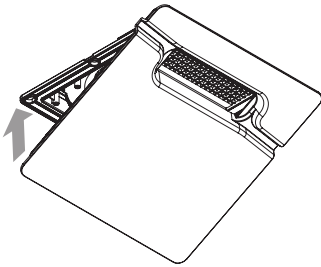

- (2) 再將其他部分予以扣上並確認完全扣緊

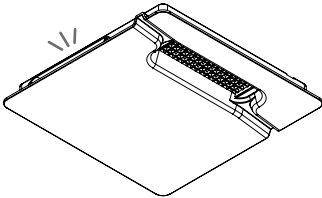

J-421A / J-421B

- (1) 先將LED燈板驅動器的接線端穿過面板的圓孔後，再以傾斜方式將面板組扣住本體排風口處

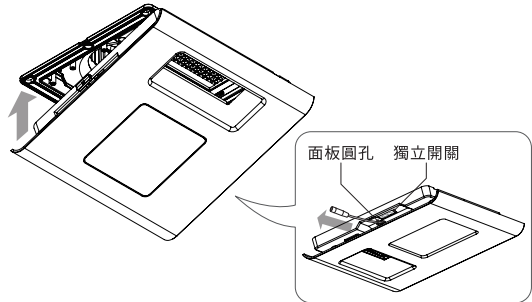

- (2) 將面板組的其他部分予以扣上並且確認完全扣緊後，再連接LED燈板接線

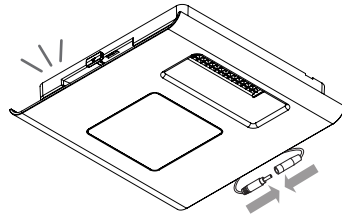

▲ 注意：J-421系列機型如欲更換加購之HMP濾網或新購買的濾網時，請先將原有濾網抽出主機面板後，再將新濾網插入滑軌中

8-1. 安裝有線控制面板（線控型）

控制面板必須安裝在浴室外，使得控制面板無法由浴池或淋浴間內的人員觸及，可避免高溫濕氣造成故障，安裝前請先在室外預留2P BOX（鐵盒），再按照安裝步驟指示將有線控制面板裝上。

安裝步驟

控制面板G1W / G2W

- (1) 依圖的尺寸要求在牆上距離40mm的相對位置上開2個1/4"（約6mm）小圓孔，並以膨脹螺絲及安裝螺絲將控制面板固定座鎖在牆壁上（圖一）
- (2) 將延長通信傳輸線從乾燥機拉到控制面板安裝位置，並將接頭插在控制面板後方接孔（圖二）
- (3) 將控制面板置於控制面板固定座上（圖三），試運轉後即安裝完成

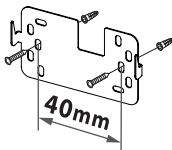

圖一



圖二

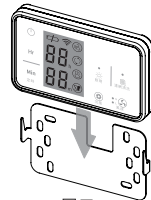

圖三

8-2. 安裝無線遙控器（無線遙控型）

無線遙控器必須安裝在浴室外，可避免高溫濕氣造成故障，遙控器的電源使用電池（※不附電池，各遙控器使用的電池規格請詳閱說明），請按照安裝步驟指示將無線遙控器裝上。

遙控器F1W / F1B / H1W

安裝步驟

- (1) 在牆上按照遙控器型號對應之圖示所標註的相對位置上開2個1/4"（約Ø6mm）小圓孔，並以膨脹螺絲及安裝螺絲將遙控器固定座鎖在牆壁上（圖一）
- (2) F1W/F1B請先將遙控器的螺絲鬆開（圖二），按鍵朝上時，使用一字起子插入遙控器下方凹槽，並抵住向下扳，使前後蓋分離，同時以拇指由邊緣斜角處向下推動前蓋，拆開後裝入A23鹼性電池1顆後（圖三），再將遙控器前後蓋重新鎖上（圖五）；H1W請先將遙控器電池蓋螺絲鬆開，向上或向下扳開電池蓋（注意打開方向為圖二），裝入CR2032鈕扣電池2顆（圖三），並將遙控器電池蓋鎖上（圖四）
- (3) 試運轉後將遙控器置於遙控器固定座上（圖五）

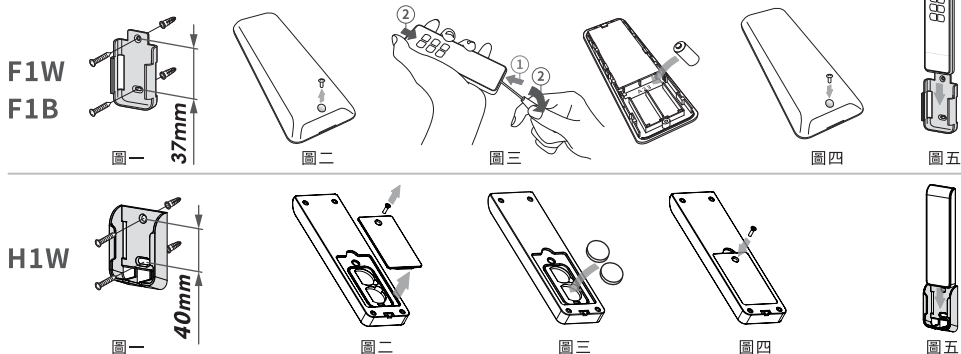

△注意：

- F1W/F1B遙控器使用1顆A23鹼性電池（不附電池）；H1W遙控器使用2顆CR2032電池（不附電池），長時間不使用請將電池移除，以避免電池液流出損壞零件造成不良
- 遙控器請勿安裝於金屬物體（如鐵櫃）旁邊，以免影響遙控器發射接收的敏感度

配對設定（出廠時已設定） ※以下說明圖示以J-421系列面板為例，配對鈕位置皆相同

乾燥機接上電源後，長按主機上的配對鈕至嗶一聲後（圖一），按下遙控器上的照明按鈕（圖二），聽到發出嗶的一聲，即表示設定成功，設定成功後，即可對主機各項功能進行操作控制

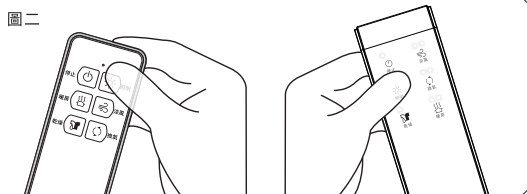
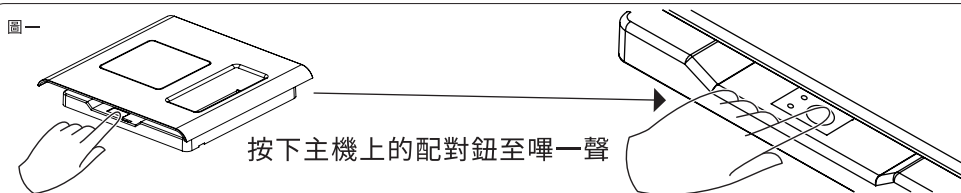

△注意：

如配對鈕設定失敗，請檢查以下狀況

- 乾燥機是否進入配對模式
- 是否在配對模式60秒內完成遙控器設定

遙控器 G1W-R / G2W-R

安裝步驟

- (1) 依圖的尺寸要求在牆上距離84mm的相對位置上開2個1/4" (約Ø6mm) 小圓孔，並以膨脹螺絲及安裝螺絲將遙控器固定座鎖在牆壁上 (圖一)
- (2) 請先將遙控器的螺絲鬆開，再使用一字起子在凹槽處由下往上扳開 (注意打開方向為圖二)，裝入CR2032鈕扣電池2顆 (圖三)，並將遙控器後蓋鎖上 (圖四)
- (3) 試運轉後將遙控器置於遙控器固定座上 (圖五)

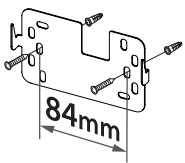

圖一

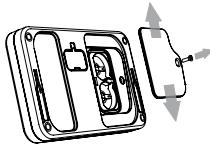

圖二

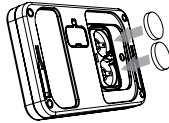

圖三



圖四

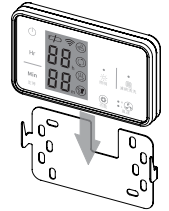

圖五

△注意：

- 遙控器使用2顆CR2032電池 (不附電池)，長時間不使用請將電池移除，以避免電池液流出損壞零件造成不良
- 遙控器請勿安裝於金屬物體 (如鐵櫃) 旁邊，以免影響遙控器發射接收的敏感度

配對設定 (出廠時已設定) ※以下說明圖示以J-421系列面板為例，配對鈕位置皆相同

乾燥機接上電源後，長按主機上的配對鈕至嗶一聲後 (圖一)，按下遙控器上的停止按鈕 (圖二)，聽到發出嗶的一聲，即表示設定成功，設定成功後，即可對主機各項功能進行操作控制

圖一

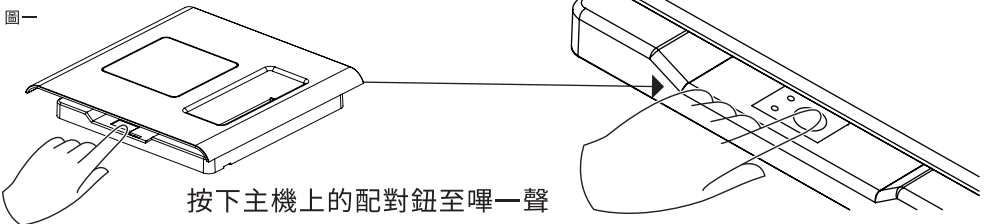

按下主機上的配對鈕至嗶一聲

圖二



G1W-R



G2W-R

△注意：

如配對鈕設定失敗，請檢查以下狀況

- 乾燥機是否進入配對模式
- 是否在配對模式60秒內完成遙控器設定

壁掛式/窗型安裝 (需額外選購不鏽鋼另件)

※不鏽鋼另件尺寸 (壁掛式 / 窗型) ※以下說明圖示皆以J-421系列面板為例

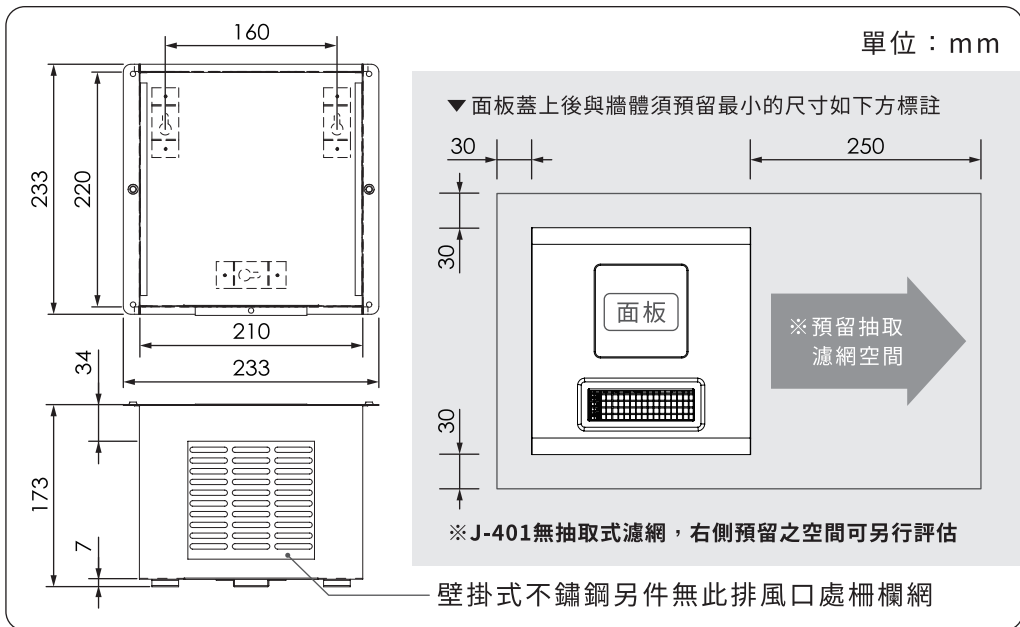

◎壁掛式 (需額外選購不鏽鋼另件)

1. 在欲安裝的牆面按照以下標註距離鎖上螺絲，並將不鏽鋼另件後方掛孔掛至牆上

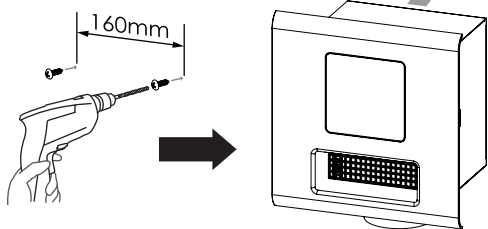

2. 將排氣管接上排風口，且將排氣管接到對外孔，並連接電源

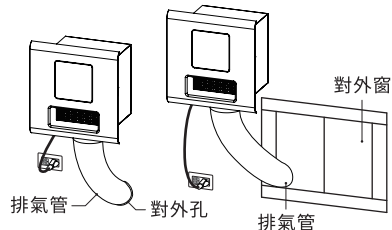

△注意：

- 本產品需使用專用無熔絲開關15A或獨立迴路，不可與其他電器共用。
- 安裝位置，其強度要能耐本製品之重量，安裝不良會造成異音、共鳴音，請妥善裝配
- 為不使排風管結露水流入浴室，請向屋外下斜1~2度，避免下列配管方式以免造成風量少及高噪音



過分彎曲



多處彎曲

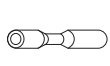

接管口徑太小

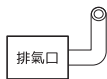

在排氣口旁彎曲

◎窗型（需額外選購不鏽鋼另件）

1. 請根據欲安裝的窗體結構製作封板，並且以可靠的方法固定於原有的窗框上，須能承受產品重量

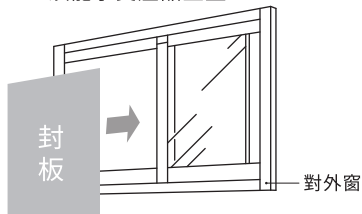

2. 請於封板上開一個如下圖尺寸的孔，並確保此位置安裝主機後有足夠的空間蓋上面板與抽取濾網

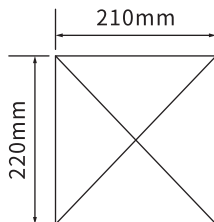

△注意：
請確認封板後有深度大於180mm的空間再行安裝
安裝作業時，請務必採取足夠的防護措施以及確實的固定，以防高空掉落

3. 將不鏽鋼另件與主機插入預留孔中，並鎖上安裝螺絲固定於封板上

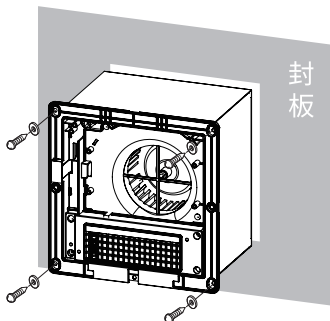

4. 固定完成後，再將面板裝上主機並連接電源
※J-421B請參考P.7之「安裝面板」步驟安裝LED燈

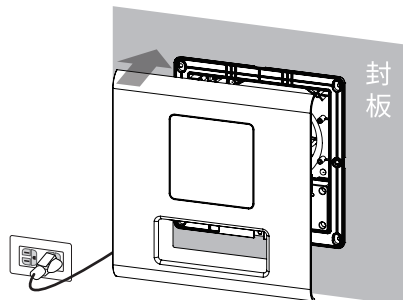

△注意：

- 本產品需使用專用無熔絲開關15A或獨立迴路，不可與其他電器共用。
- 產品必須安裝在強度足夠的窗體上，需可承受產品五倍的重量，如不能確保安裝強度，請務必採取妥善的加固措施，否則可能掉落，導致受傷
- 請勿安裝在傾斜的窗體上，防止結露水倒流
- 產品安裝高度距地面需高於1.8m，建議安裝於浴室乾濕分離的乾區，請務必確保產品不會直接被水沖淋、潑濺
- 主機放入鐵殼安裝時，排風方向務必向下，正確安裝方向請參考下方圖示

▶ 正確

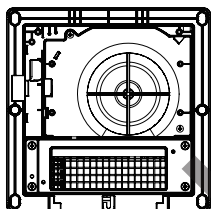

排氣方向

▶ 錯誤

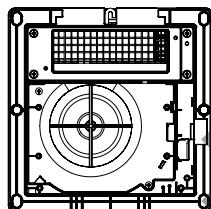





試運轉

※以下說明之按鈕圖示以線控型G1W控制面板按鈕為例，各控制器實際操作方式請參考操作方法



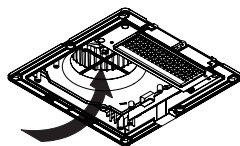

※若為無線遙控型之F1W / F1B / H1W則不具有「定時」功能

換氣（強、標準）

1. 按下  按鈕選擇運轉模式，開始換氣運轉。
2. 運轉中再按  按鈕可切換強換氣H或標準換氣L模式。
3. 按下  按鈕設定運轉時間，設定時間結束後立即停止運轉。
4. 需要中途停止運轉請按  按鈕。





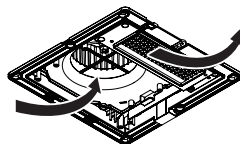

暖房（預暖、浴中）

1. 按下  按鈕選擇運轉模式，風扇出風後約10秒開始變成暖風，進入暖房運轉。
2. 運轉中再按  按鈕可切換預暖H模式或浴中暖房L模式，請確認風量大小。
3. 按下  按鈕設定運轉時間，設定時間結束後立即停止運轉。
4. 需要中途停止運轉請按  按鈕。



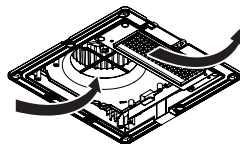

涼風（標準、低噪音）

1. 按下  按鈕選擇運轉模式，風扇旋轉後開始出風，進入涼風運轉。
2. 運轉中再按  按鈕可切換標準風量H模式或低噪音L模式，請確認風量大小。
3. 按下  按鈕設定運轉時間，設定時間結束後立即停止運轉。
4. 需要中途停止運轉請按  按鈕。



乾燥衣物

1. 按下  按鈕選擇運轉模式，風扇出風後約10秒開始變成暖風，進入乾燥運轉。
2. 按下  按鈕設定運轉時間，設定時間結束後立即停止運轉。
3. 需要中途停止運轉請按  按鈕。

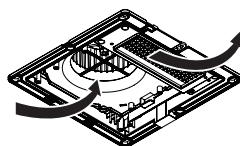

獨立開關介紹

※以下說明圖示以J-421系列面板為例，獨立開關位置皆相同

獨立開關

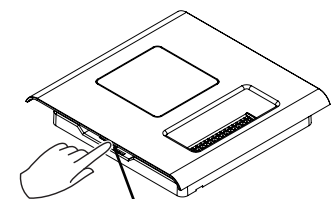

雙色燈

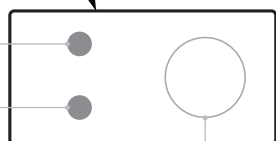

獨立按鍵

●雙色燈顯示：

- 左紅恆亮（暖房）→左右紅恆亮（乾燥）→左綠恆亮（涼風）→左右綠恆亮（換氣）
- 左紅恆亮右紅閃爍=Err1—通訊異常
- 左紅閃爍右紅恆亮=Err2—NTC偵測棒異常
- 左綠恆亮右綠閃爍=Err3—溫度異常
- 左綠閃爍右綠恆亮=Err4—電路自我偵測異常

●獨立按鍵：

- 單按一下可依序開啟暖房→乾燥→涼風→換氣→關
- 遙控器配對時須先按住3秒，再按下遙控器對應配對按鍵

●濾網清洗提醒：

- 主機接電後計時每月濾網清洗提醒，提醒燈號為左邊燈號不亮右邊綠燈閃爍（ERR5），此時請清洗濾網，並於完成清潔後按主機上之「獨立按鍵」兩下或連續按控制器之「停止鍵」五下，解除燈號並重新計時

異常及排除

異常狀況	故障原因	排除方法
無法接通電源	乾燥機是否接上電源？	請重新接上電源
	電源線與配電盤斷路器是否連接？	請重新連接
	(線控型) 控制面板通信傳輸線是否連接？	請重新連接
	(線控型) 控制面板通信傳輸線是否斷裂？	請重新更換配件
出現異常聲音	乾燥機是否牢固於天花板上？	請重新固定
	風扇是否被堵塞？	請移除堵塞物
(線控型) 按下控制面板乾燥機沒有反應	控制面板後蓋是否確實用螺絲緊固？	請重新安裝
	控制面板前蓋是否確實安裝？	請重新安裝
(無線型) 按下遙控器乾燥機沒有反應	遙控器是否與乾燥機配對成功？	請重新配對 (配對方法請見配對設定)
	是否同時按到兩個按鍵？	請按壓按鍵中心
	遙控器是否沒電？	請更換新電池
	是否遙控器與乾燥機距離太遠？	請縮短距離後重新操作

配對鈕 燈號表示	異常狀況 (請參考定時顯示數字)	故障原因	排除方法
左紅恆亮 右紅閃爍	通信異常  0.5 G1W/G1W-R G2W/G2W-R	(線控型) 電源線和控制面板通信傳輸線綁在一起	請分開重新配線
		(無線型) 無線接收模組傳輸異常	將無線接收模組重新安裝
左紅閃爍 右紅恆亮	熱敏電阻異常  1 G1W/G1W-R G2W/G2W-R	熱敏電阻異常	停止運轉→ 聯絡專業人員維修
		經上述處理仍無法解決問題時	停止運轉→ 聯絡專業人員維修
左綠恆亮 右綠閃爍	溫度異常  2 G1W/G1W-R G2W/G2W-R	風扇被阻塞	請移除堵塞物
		經上述處理仍無法解決問題時	停止運轉→ 聯絡專業人員維修
左綠閃爍 右綠恆亮	電路板異常  3 G1W/G1W-R G2W/G2W-R	(線控型) 控制面板線路異常	將控制面板從掛座取下， 並檢查排線是否繞折
		(線控型) 控制面板後方之排線未連接	將控制面板從掛座取下， 將排線重新連接
右綠閃爍	濾網清洗提醒  濾網清洗 G1W/G1W-R G2W/G2W-R	電路自我偵測異常	聯絡專業人員維修
		主機接電後 計時每月的濾網清洗提醒	請清洗濾網，完成清潔後 按主機上之「獨立按鍵」 兩下或連續按控制器上之 「停止鍵」五下，解除燈 號並重新計時

遙控器F1W/F1B/H1W操作方法（無線遙控型）

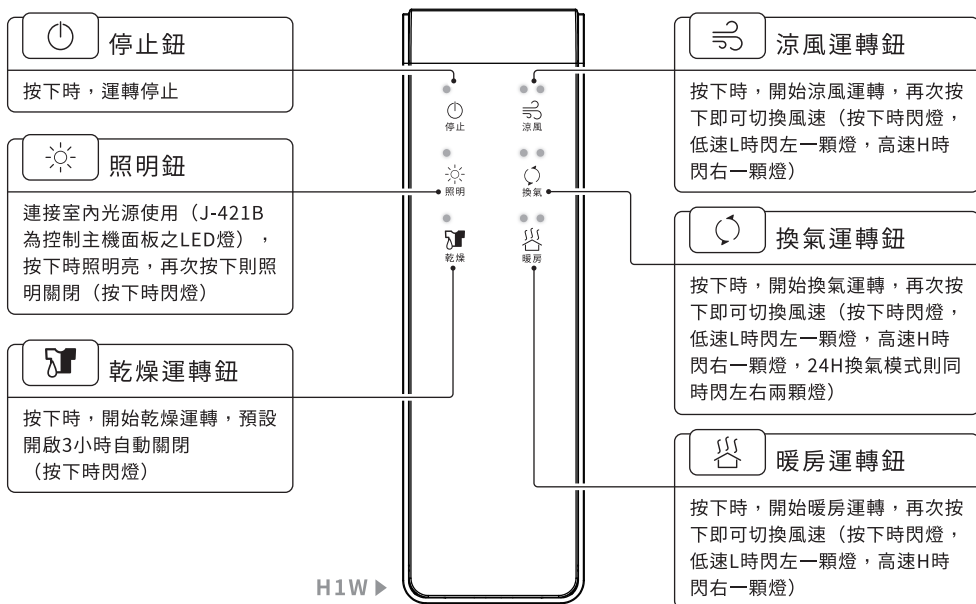
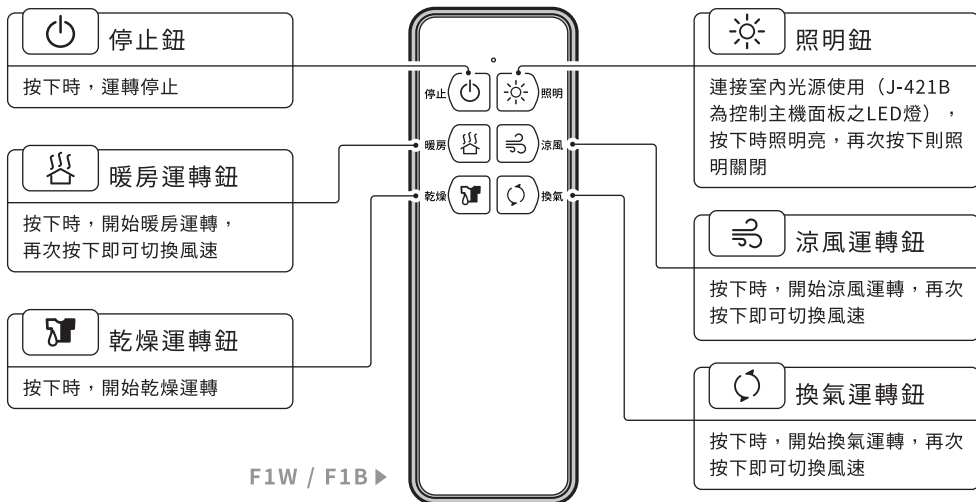

- 為保證機器的正常運轉，切換各種運轉模式所需要的時間約3秒左右，當乾燥及暖房功能關閉或切換至其他功能時，機器須運轉10秒左右保護降溫
- 停電後再運轉時，則回到初始設定狀態（乾燥3小時，涼風3小時，換氣3小時，暖房3小時）
- 各項功能預設運轉3小時後自動關閉

線控型G1W / 無線遙控型G1W-R操作方法

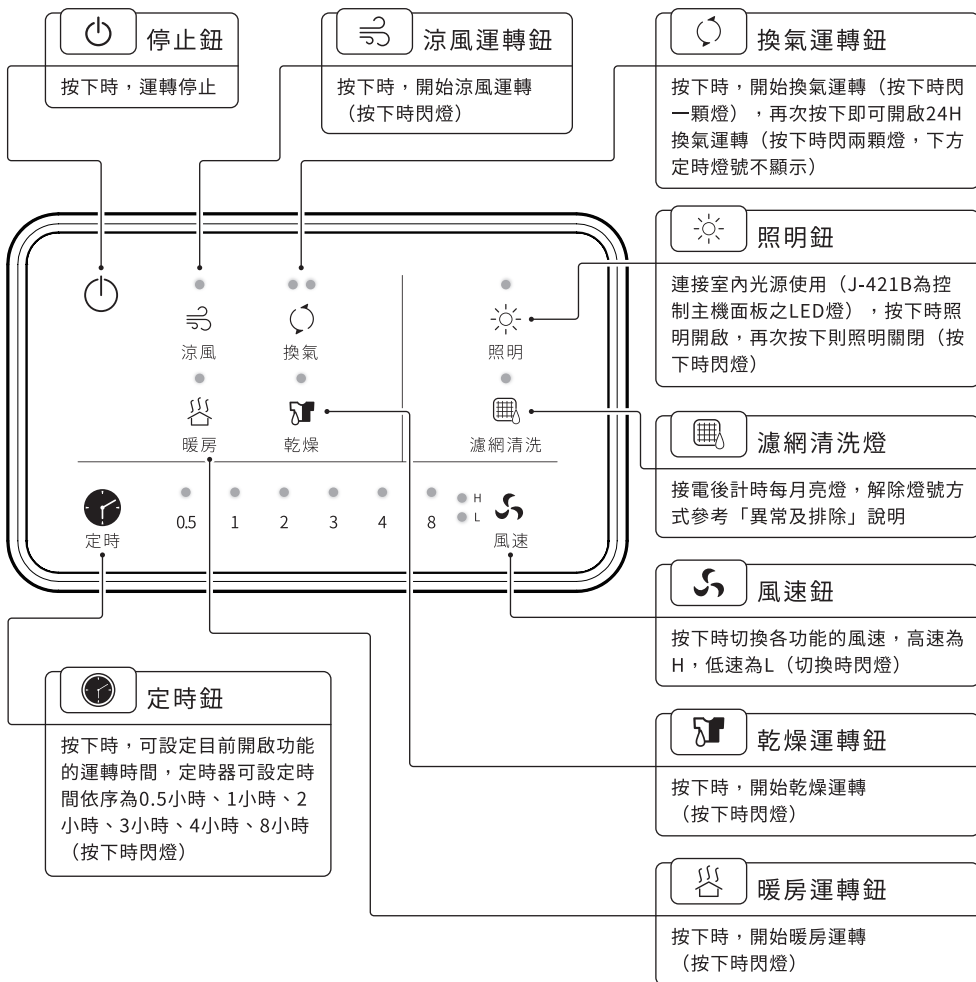

- 為保證機器的正常運轉，切換各種運轉模式所需要的時間約3秒左右，當乾燥及暖房功能關閉或切換至其他功能時，機器須運轉10秒左右保護降溫
- 停電後再運轉時，則回到初始設定狀態 (乾燥3小時，涼風3小時，換氣3小時，暖房3小時)
- 如要變更設定運轉時間，請按  按鈕
- 各種模式 (除換氣) 的時間設定最長為8小時，換氣模式的時間設定最長可連續24小時
- 各項功能預設運轉3小時後自動關閉

線控型G2W / 無線遙控型G2W-R操作方法

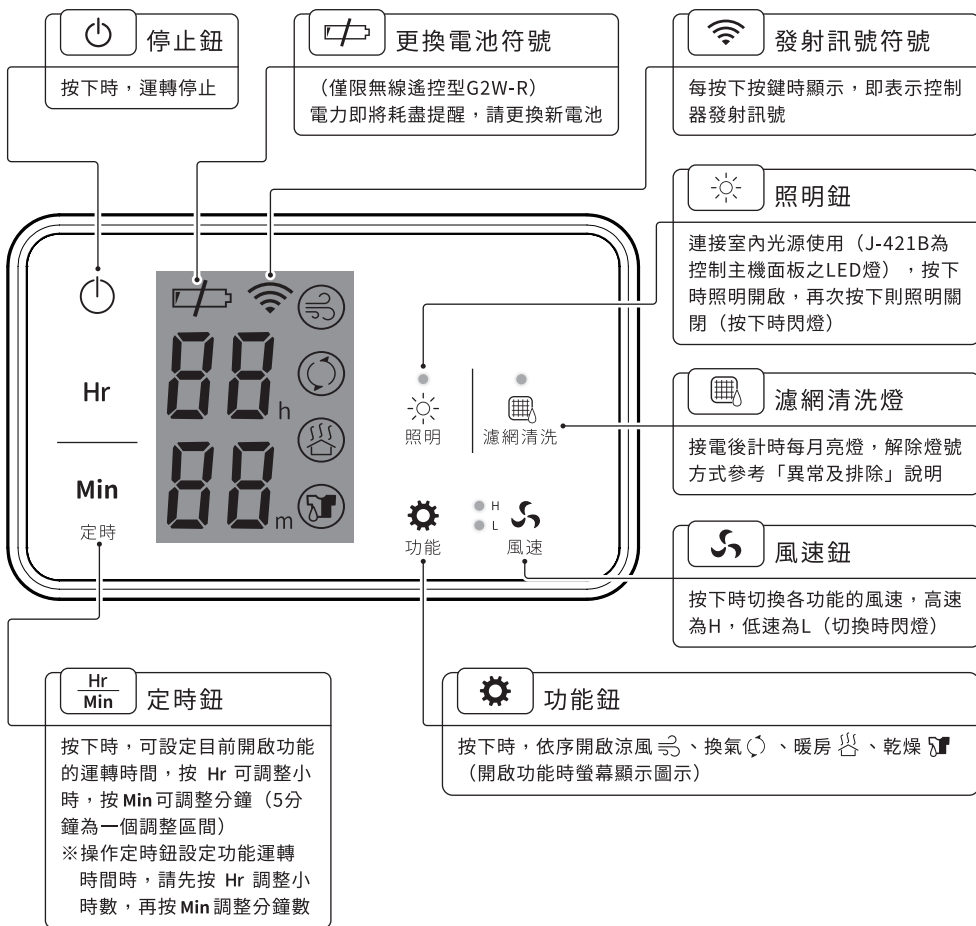

- 為保證機器的正常運轉，切換各種運轉模式所需要的時間約3秒左右，當乾燥及暖房功能關閉或切換至其他功能時，機器須運轉10秒左右保護降溫
- 停電後再運轉時，則回到初始設定狀態 (乾燥3小時，涼風3小時，換氣3小時，暖房3小時)
- 如要變更設定運轉時間，請按 $\frac{Hr}{Min}$ 按鈕
- 各種模式 (除換氣) 的時間設定最長為8小時55分鐘，換氣模式的時間設定最長可連續24小時
- 各項功能預設運轉3小時後自動關閉

清潔方法

J-401

1. 拆下濾網

(1) 將面板拆下

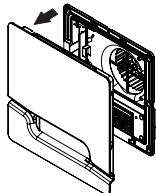

(2) 雙手平均施力拉住風櫃蓋濾網下方柱子

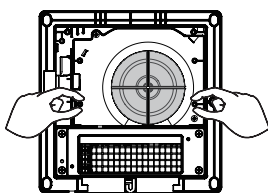

(3) 拆下風櫃蓋濾網

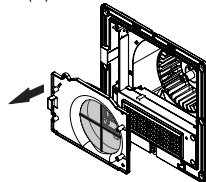

2. 使用吸塵器清潔濾網再用水清洗

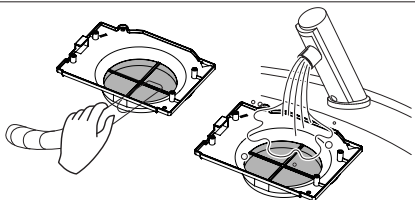

3. 使用吸塵器清潔乾燥機，可配合軟毛刷

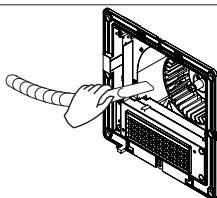

J-421A / J-421B

1. 將滑軌濾網抽出

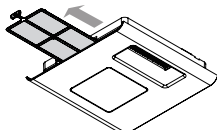

箭號指向面板方向

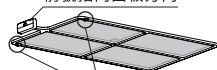

△注意：凸點

將濾網插入滑軌時請將凸點
朝向主機方向（濾網把手上
的箭號指向面板方向）

2. 使用吸塵器清潔
濾網再用水清洗

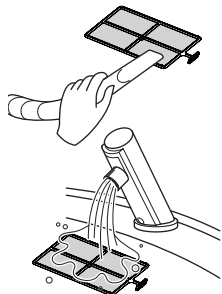

3. 將面板拆開，清潔
主機內部

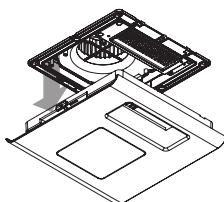

4. 使用吸塵器清潔乾
燥機，可配合使用
軟毛刷清潔風扇

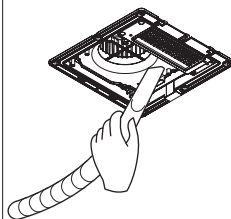

※濾網清潔注意事項

- 請用中性清水並以手洗滌，避免搓揉、刷洗
- 請勿使用尖銳的物品清洗產品，避免破壞濾網表面
- 請勿使用熱水清洗，避免造成濾網變形
- 請將產品存放在陰涼處，避免陽光直射、曝曬



不可烘乾



不可漂白



不可熨燙



陰涼處滴乾

▲注意 | 清潔完成後也請務必將濾網及面板裝回主機

▲注意 | 濾網清洗完畢後，請連按2下主機上獨立開關按鍵或連按5下控制器上的停止鍵重新計時

注意事項

- 安裝本製品前請務必確認總電源已經關閉再進行安裝。
- 本製品為嵌入浴室天花板用，天花板開口尺寸：210×210mm，安裝高度不得低於180mm，裝設本產品所需環境空間至少要有 2.3公尺以上的高度；如需安裝於窗戶或以壁掛方式安裝，請加裝不鏽鋼另件
- 暖風出口建議避免安裝於出風口直吹人體處，盡可能選擇在浴室上方靠近乾濕分離區位置，清潔濾網可抽出範圍
- 本製品須使用專用無熔絲開關15A或獨立迴路，不可與其他電器共用，且此方法在每一極的接觸點切斷後要有 3mm 以上的距離
- 請務必將面板安裝牢固，勿在濾網上安裝其他東西，否則可能造成乾燥機故障
- 運轉中請勿取下面板、觸碰加熱器或塞入異物，否則可能會導致觸電或燙傷
- 濾網需每月定期清洗，進行清潔保養時請先切斷電源
- 請勿將冷熱水直接噴灑於乾燥機或遙控器上
- 請勿用化學品擦拭乾燥機，否則可能產生變質

⚠ 注意

- 無線遙控型之遙控器安裝電池時，遙控器必須安裝在室外，以避免高溫濕氣造成遙控器故障

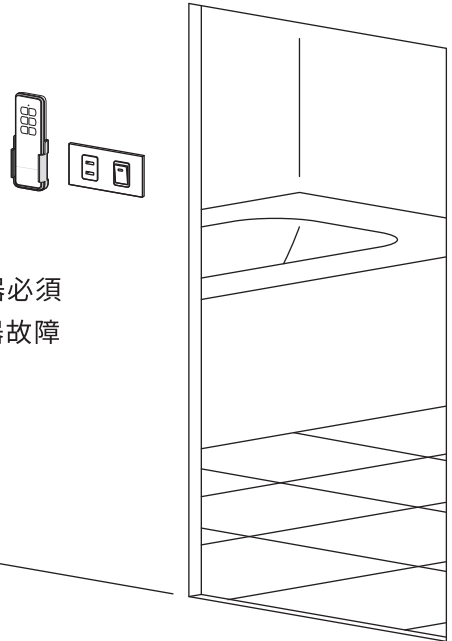

※當無線遙控型之遙控器按下按鈕不動作或更換新遙控器時，請重新配對遙控器（各型號配對方式請參考說明書P.8~P.9）

規格表

電壓 60Hz (V)	額定功率 (W)	電流 (A)	重量 (kg)	安裝尺寸 (mm)
110	520	4.73	3±10%	210×210
220	500	2.27		

單位 Unit	限用物質及其化學符號 Restricted substances and its chemical symbols					
	鉛 Lead (Pb)	汞 Mercury (Hg)	鎘 Cadmium (Cd)	六價鉻 Hexavalent chromium (Cr+6)	多溴聯苯 Polybrominated biphenyls (PBB)	多溴二苯醚 Polybrominated diphenyl ethers (PBDE)
配電組件	○	○	○	○	○	○
馬達組件	—	○	○	○	○	○
加熱器組件	○	○	○	○	○	○
電路板總成	—	○	○	○	○	○
塑膠外殼	○	○	○	○	○	○
配線線材	○	○	○	○	○	○
金屬部件	○	○	○	○	○	○

備考1. “超出0.1 wt %”及“超出0.01 wt %”係指限用物質之百分比含量超出百分比含量基準值。
 Note 1: “Exceeding 0.1 wt %” and “exceeding 0.01 wt %” indicate that the percentage content of the restricted substance exceeds the reference percentage value of presence condition.

備考2. “○”係指該項限用物質之百分比含量未超出百分比含量基準值。
 Note 3: “○” indicates that the percentage content of the restricted substance does not exceed the percentage of reference value of presence.

備考3. “—”係指該項限用物質為排除項目。
 Note 3: The “—” indicates that the restricted substance corresponds to the exemption.

經銷商	客戶購買日期：	經銷商店章（店名·地址·電話）：